



Manual de Instruções

Linha Grand Comfort

1 APRESENTAÇÃO

A linha de aquecedores SPAZZIO foi desenvolvida para automatizar seu momento de descanso. Os controladores dispõem de um moderno painel digital a prova d'água, que agrega mais requinte ao ambiente com sua borda iluminada e display LED com indicação da temperatura da banheira ou SPA. Podem fazer o acionamento de até duas motobombas (dependendo da configuração), além de oferecer suporte para até 4 pontos de iluminação para cromoterapia.

2 PAINEL DE CONTROLE

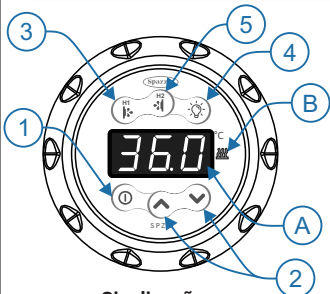

Sinalizações:
A. Display LED para indicação da temperatura e programação do controlador.

B. LED de sinalização do estado do aquecedor.

Instalação:

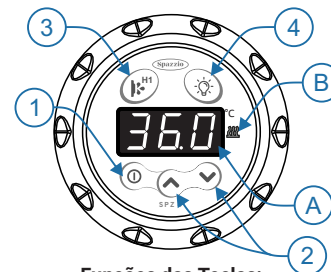
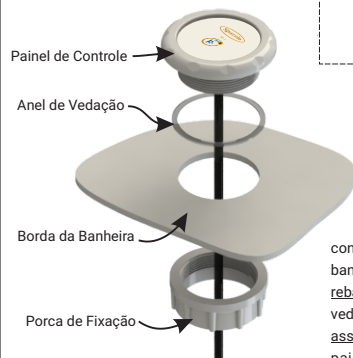

Funções das Teclas:

1. Liga ou desliga o painel de controle.
2. Aumenta ou diminui a temperatura de conforto da banheira ou SPA.
3. Liga ou desliga a saída de hidromassagem 1. Aciona também o aquecimento.
4. Liga ou desliga a iluminação. Troca de função de iluminação.
5. Liga ou desliga a saída de hidromassagem 2.

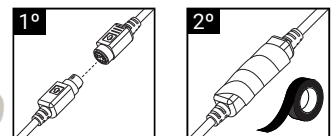

Para instalação do Painel de Controle proceda conforme a figura à esquerda. Faça um furo na borda da banheira com uma serra copo de **Ø46 mm**, remova as rebarbas, insira o cabo, o painel de controle e o anel de vedação, rosqueie a porca de fixação, verifique o perfeito assentamento do anel de vedação. Para finalizar, conecte o painel a unidade de potência e proteja a união dos conectores com fita isolante, conforme indicado acima.

3 AQUECEDOR

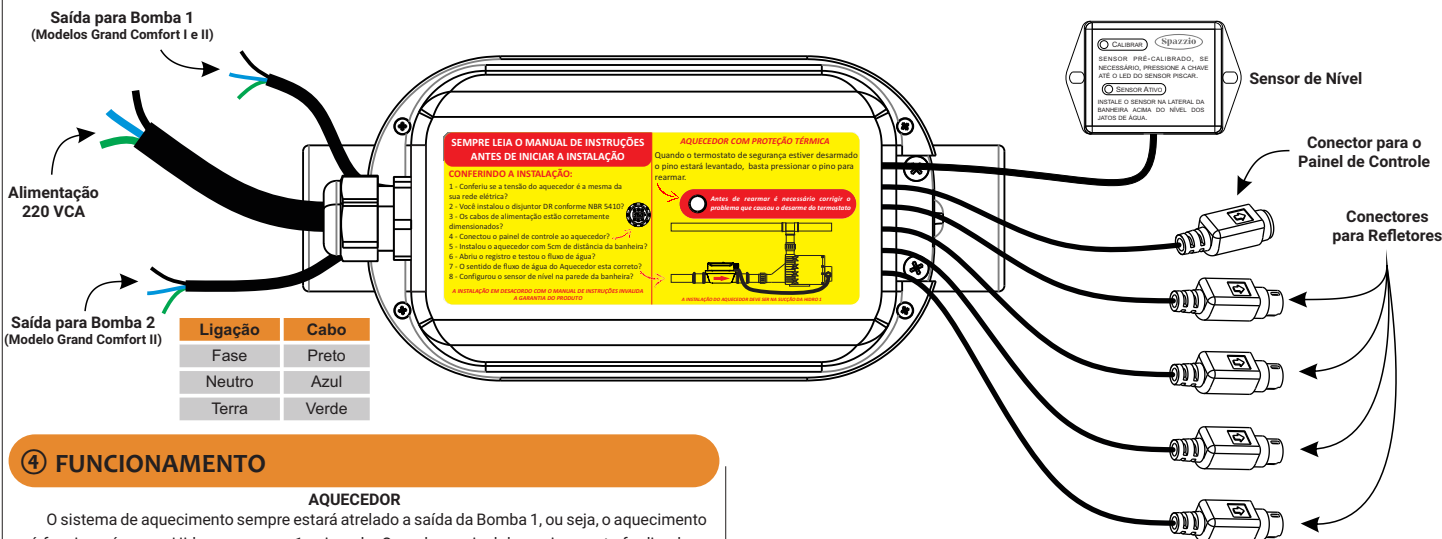

Ligação	Cabo
Fase	Preto
Neutro	Azul
Terra	Verde

4 FUNCIONAMENTO

AQUECEDOR

O sistema de aquecimento sempre estará atrelado a saída da Bomba 1, ou seja, o aquecimento só funcionará com a Hidromassagem 1 acionada. Quando o painel do equipamento for ligado, o display irá alternar entre OFF e a temperatura da água, a mensagem OFF significa que o sistema de aquecimento está desligado. Utilizando as teclas de incremento e decremento é possível ajustar a temperatura desejada da água e, desta forma, habilitar o sistema de aquecimento. Após o ajuste da temperatura desejada basta acionar a saída da hidromassagem 1 para que o aquecedor comece a funcionar.

Com o aquecedor desligado a saída da Hidromassagem 1 funcionará normalmente, apenas não irá realizar o aquecimento da água.

Se o aquecedor estiver ligado e a saída da Hidromassagem 1 for desligada, esta permanecerá ligada por mais 10 segundos para o resfriamento da resistência.

SINALIZAÇÕES DO PAINEL DE CONTROLE:

- Caso haja um acionamento de bomba com o sensor de nível desligado, a IHM exibirá a mensagem "nIV" por 4 segundos;
- Quando o aquecimento estiver ligado e o sistema for desligado, o equipamento irá aguardar 10 segundos antes de desligar. Durante este período a saída da Hidro 1 permanecerá ligada para resfriar a resistência;
- Se o display estiver exibindo a mensagem "COM" ocorreu um erro de comunicação entre o módulo e IHM.

SEQUÊNCIA DE CORES DA ILUMINAÇÃO:

- Branco frio;
- Branco Neutro;
- Branco quente;
- Amarelo;
- Laranja;
- Vermelho;
- Rosa;
- Roxo;
- Céu azul claro;
- Céu nublado;
- Azul;
- Ciano;
- Verde;
- Transição azul, ciano e verde;
- Transição verde, amarelo, laranja e vermelho;
- Transição azul, magenta e vermelho;
- Transição amarelo, verde, ciano, azul, magenta e vermelho.

CONSIDERAÇÃO PARA O SENSOR DE NÍVEL

A água precisa estar acima do sensor de nível para manter o sistema em funcionamento. Abaixo dele, o sistema exibe um erro no display e não permite ligar a motobomba.

CALIBRAGEM DO SENSOR DE NÍVEL DE ÁGUA

O sensor de nível de água é essencial para o funcionamento das bombas, uma vez que ele impede que estas sejam acionadas sem haver água na banheira. O procedimento de calibração deve ser realizado depois de instalá-lo na lateral da banheira conforme as instruções do manual. Encha a banheira até a altura do sensor já instalado e em seguida mantenha pressionada a tecla "Calibrar" até o LED "Sensor Ativo" piscar, indicando que o procedimento de calibração foi concluído. O LED "Sensor Ativo" deve permanecer desligado quando a banheira está vazia e ligado quando esta encontra-se cheia de água.

5 ESPECIFICAÇÕES

	Modelos	
	Grand Comfort I	Grand Comfort II
Alimentação	220 VCA	
Nº de Bombas	1	2
Capacidade de Acionamento	Saída de Iluminação	4 Refletores RGB
	Saída para Bombas	1,5 cv em 220 VCA
Seção Mínima Recomendada	3000 W	6 mm ²
	5000 W	6 mm ²
	8000 W	10 mm ²
Disjuntor DR	3000 W	32 A
	5000 W	50 A
	8000 W	60 A

Nomenclatura	Nome Comercial	Modelo
MTZ1340N	Grand Comfort I 3000W	SPZ4 3000W
MTZ1341N	Grand Comfort I 5000W	SPZ4 5000W
MTZ1348N	Grand Comfort I 8000W	SPZ4 8000W
MTZ1338N	Grand Comfort II 3000W	SPZ5 3000W
MTZ1339N	Grand Comfort II 5000W	SPZ5 5000W
MTZ1272N	Grand Comfort II 8000W	SPZ5 8000W

É obrigatório instalar um disjuntor DR exclusivo para o circuito do controlador, com corrente diferencial máxima de 30 mA e corrente nominal conforme indicado na tabela, respeitando a NBR 5410 - Instalações Elétricas de Baixa Tensão.

Não instalar um disjuntor DR anula a garantia do equipamento!

6 INSTALAÇÃO

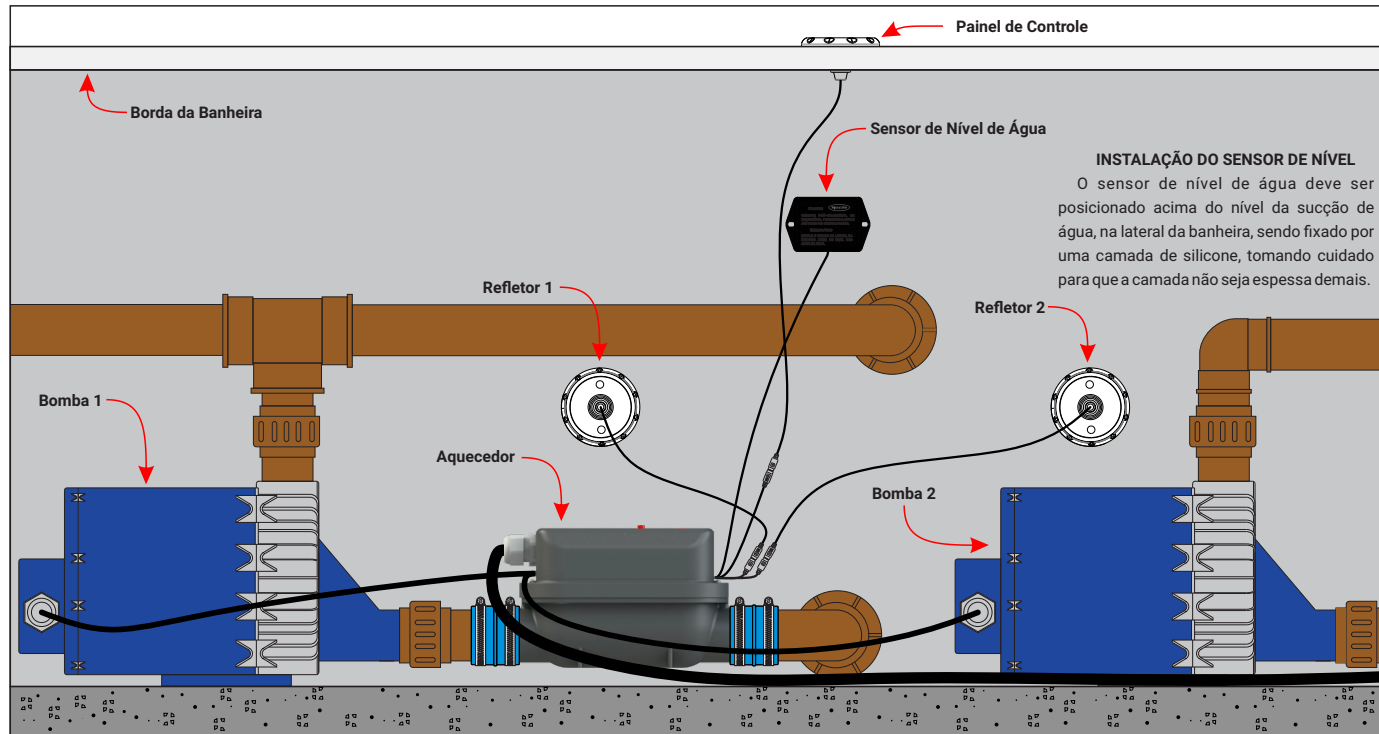

7 DIAGRAMA ELÉTRICO (Modelo Grand Comfort II)

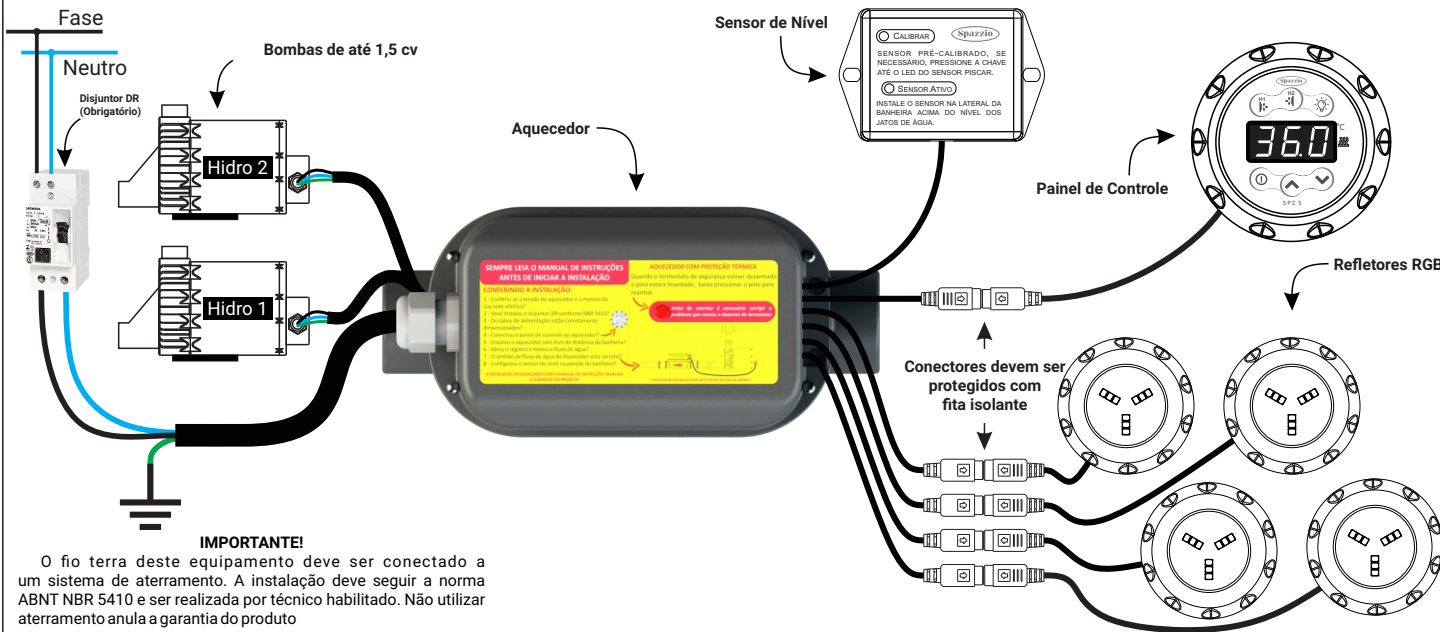

8 DIMENSÕES

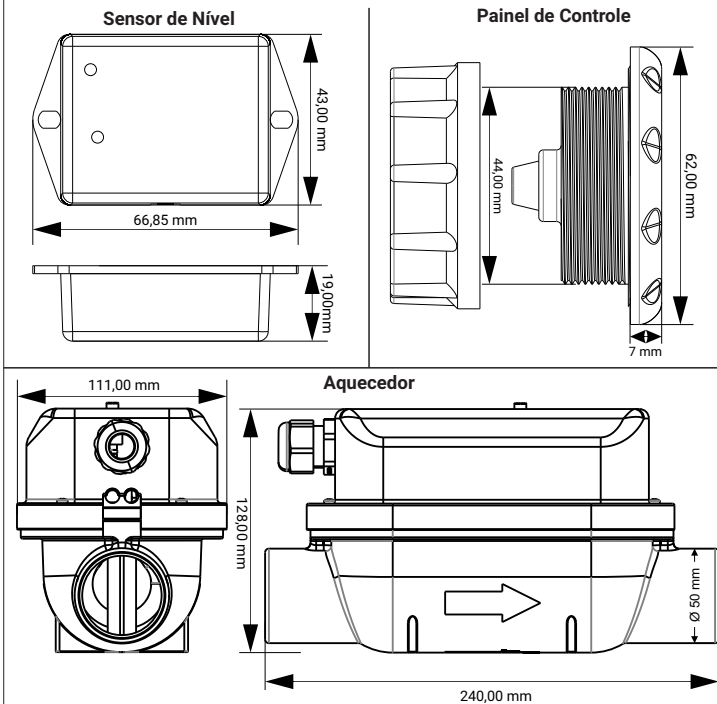

9 CUIDADOS NECESSÁRIOS COM O AQUECEDOR

- A seção dos cabos do aquecedor deve ser de acordo com as especificações do produto;
- Caso ocorra a falta de energia elétrica com o aquecedor ligado, o termostato de segurança irá desarmar e será necessário um rearme manual;
- O aquecedor não pode ser instalado em ambientes com umidade superior a 80%;
- A instalação deve ser realizada de acordo com a NBR 5410 - Instalações Elétricas de Baixa Tensão;
- A manutenção e instalação do equipamento só deve ser realizada por técnicos especializados;
- O fio terra do equipamento deverá ser conectado a um sistema de aterramento;
- A calibração do sensor de nível é essencial para o correto funcionamento do aquecedor, caso ela não seja realizada o equipamento pode sofrer danos causados por acionamentos sem água.

10 CONTATO

Para resolver quaisquer dúvidas, entre em contato conosco:
Tholz Sistemas Eletrônicos

Fone: (051) 3038 9374 (Suporte)

Endereço:
Rua Santo Inácio de Loiola, 70, Bairro Centro, Campo Bom, RS, Brasil.
CEP: 93700-000

(051) 3598 1566 (Comercial)

<http://www.tholz.com.br>
E-mail:
tholz@tholz.com.br
suporte@tholz.com.br

* O fabricante reserva-se o direito de alterar qualquer especificação sem aviso prévio.